

Gebruikershandleiding

## DOJO AIRCOHEATER WANDMODEL

Monosplit en multisplit - R32

- AS-007DBB
- AS-009DBB
- AS-012DBB
- AS-018DBB

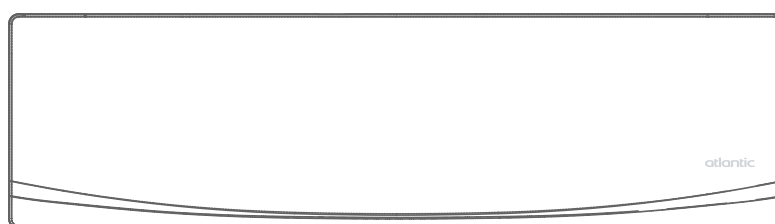



## 1. ALGEMENE INFORMATIE



De afstand tussen de afstandsbediening en de binnenunit moet binnen 7m en zonder obstakels zijn.

De aanwezigheid van een TL-lamp met elektronische starter of een draadloze telefoon in de kamer kan de ontvangst van het signaal door de ontvanger verstoren. Geadviseerd wordt de afstand tussen de signaaltransmissiekop en de ontvangeropening te verkleinen.



Volle weergave of onduidelijke weergave tijdens gebruik geeft aan dat de batterijen moeten worden vervangen.

Als de afstandsbediening niet normaal werkt, verwijdert u de batterijen en laadt u ze enkele minuten later opnieuw.

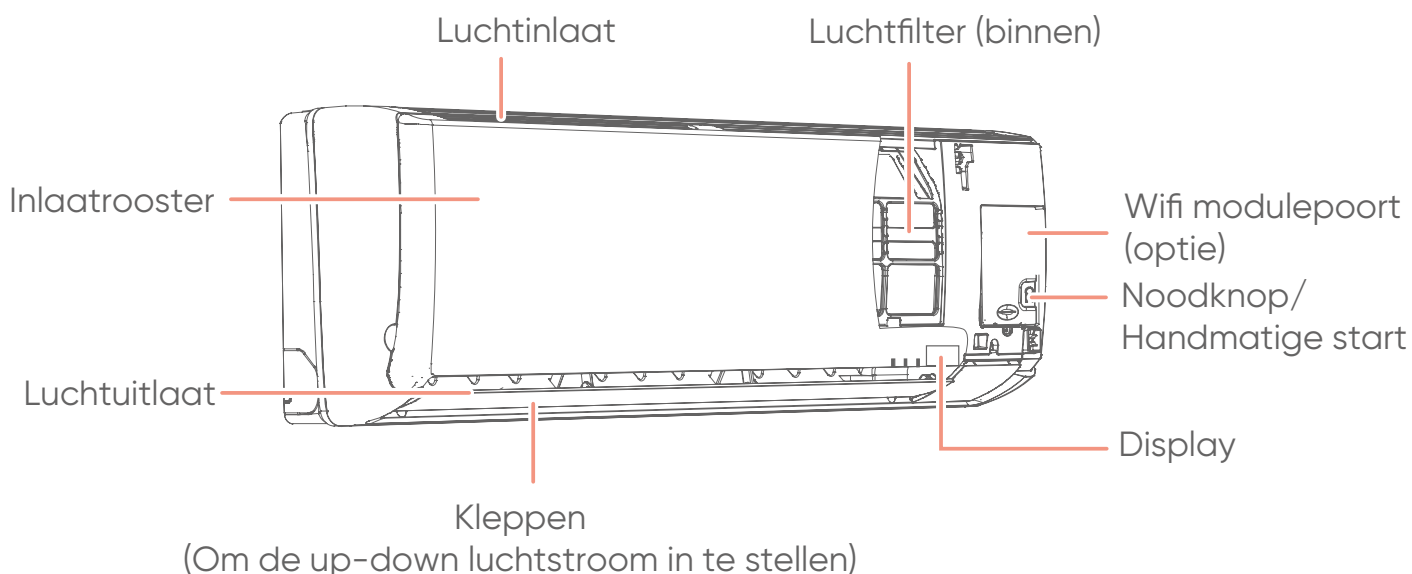

### Weergavebord

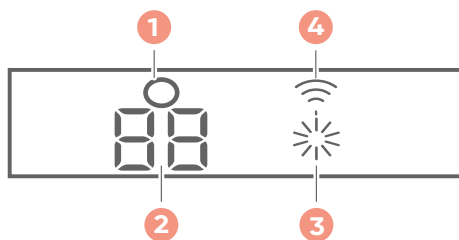

1. Signaalontvanger.
2. Weergave van de ingestelde temperatuur.
3. Bedrijfsstand indicator (de indicator is AAN als de compressor in bedrijf is).
4. Wifi (optioneel).



## 2. DE BATTERIJEN VERVANGEN

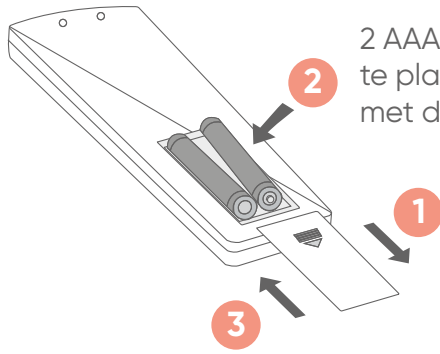

2 AAA-batterijen (inbegrepen)  
te plaatsen in overeenstemming  
met de "+" en "-".

## 3. AFSTANDSBEDIENING

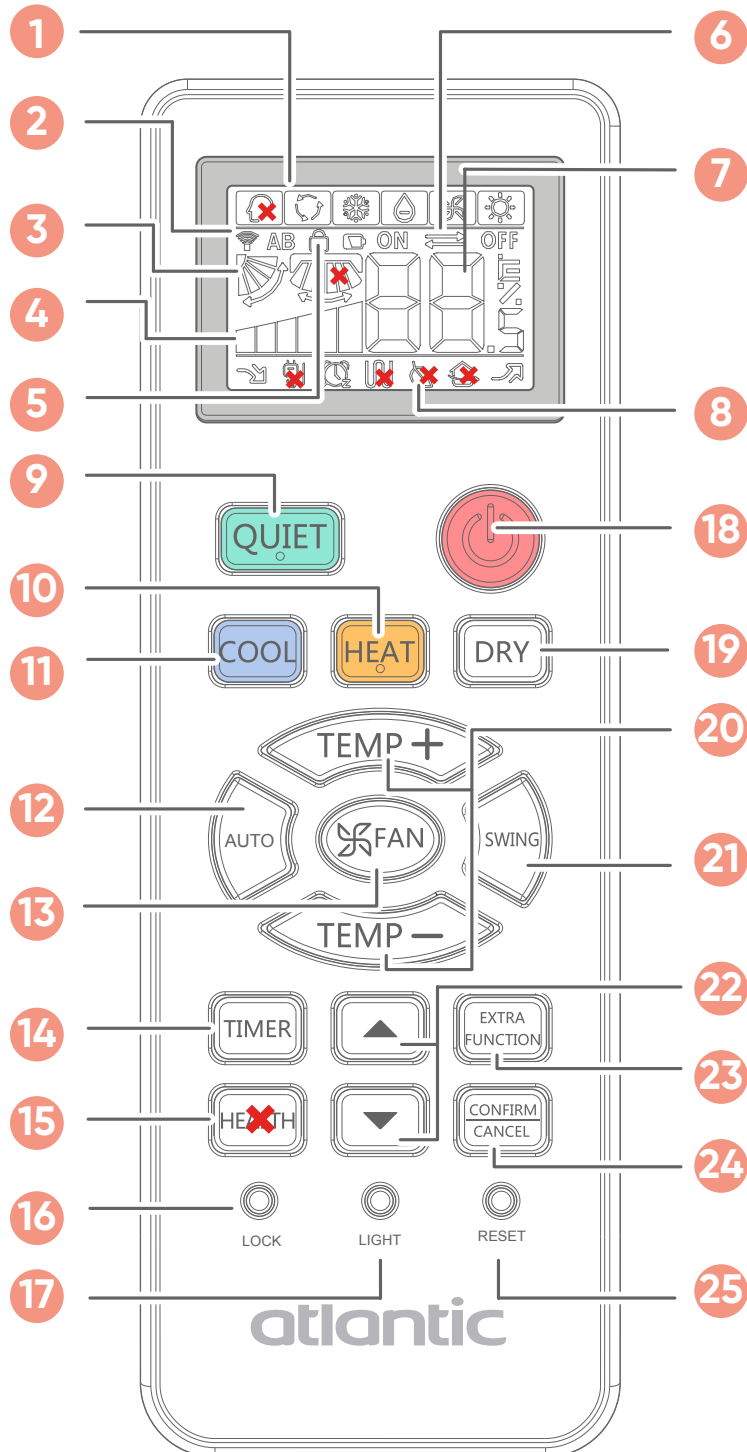

× Functie niet beschikbaar

## 1. Weergave actieve bedrijfsmodus

| Werkingsmodus     | AUTO | COOL | DRY | FAN | HEAT |
|-------------------|------|------|-----|-----|------|
| Afstandsbediening |      |      |     |     |      |

## 2. Signaalverzending display

## 3. Actieve swing-modus

## 4. Actieve weergave van de ventilatorsnelheid

## 5. Vergrendeling van het display van de afstandsbediening

## 6. TIMER ON of TIMER OFF display

## 7. Temperatuurweergave instellen

## 8. Weergave van extra functies

| Functie           | QUIET | SLEEP | TURBO |
|-------------------|-------|-------|-------|
| Afstandsbediening |       |       |       |

## 9. QUIET knop. Zie 4.2, blz. 5

## 10. HEAT knop (Om de HEAT modus te activeren/deactiveren)

## 11. COOL knop (Om de A/C modus te activeren/deactiveren)

## 12. AUTO knop (Om de AUTO-modus te activeren/deactiveren)

## 13. FAN knop (Om een ventilatorsnelheid te kiezen).

De cyclusvolgorde is als volgt:

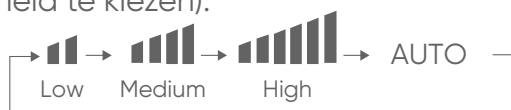

Wanneer de ventilatorsnelheid is ingesteld op AUTO, past het apparaat de ventilatorsnelheid automatisch aan de kamertemperatuur aan.

## 14. TIMER knop. Zie 4.3, blz. 6.

## 15. HEALTH knop. Functie niet beschikbaar..

## 16. LOCK knop (Om de afstandsbediening te vergrendelen of te ontgrendelen)

## 17. LIGHT knop (Om het lichtniveau en de stand-by-modus van de displaykaart van het toestel te regelen)

## 18. AAN/UIT knop

## 19. DRY knop (om de DRY modus te activeren/deactiveren)

## 20. TEMP +/- knop (Om de ingestelde temperatuur aan te passen. Bij elke druk op de knop stijgt of daalt de temperatuur met 1°C. Houd de knop ingedrukt om de temperatuurwaarde sneller te veranderen.)

## 21. SWING knop. Zie 4.1, blz. 5.





## 22. Knoppen voor tijdstelling

## 23. EXTRA FUNCTION knop (voor het activeren/deactiveren van extra functies). De cyclussequentie is als volgt: SLEEP > luchtstroom omhoog > luchtstroom omlaag > initiële luchtstroom > Turbo > Ventilatormodus > A-B code > Linker & rechter luchtstroom (functie niet beschikbaar).

## 24. CANCEL/CONFIRM knop (Om een instelling te annuleren of te valideren)

## 25. RESET knop (Wanneer de afstandsbediening niet normaal werkt, gebruikt u een puntig voorwerp om hem te resetten).

## 4. BASISFUNCTIES

| Werkingsmodus | Afstandsbediening   | Opmerking  |
|---------------|---|--|
| AUTO          |  | In de AUTO-stand kiest het toestel automatisch de werkingsmodus en de ventilatorsnelheid op basis van de kamertemperatuur.   |
| COOL          |  | -  |
| DRY           |  | Gebruik de modus DRY om uw kamer geleidelijk te koelen en tegelijkertijd te ontvochtigen. In de DRY modus, wanneer de kamertemperatuur 2°C lager is dan de ingestelde temperatuur, werkt het apparaat met tussenpozen op lage ventilatorsnelheid, ondanks de huidige instelling van de ventilatorsnelheid. |
| HEAT          |  | -  |
| FAN           |  | In de VENTILATOR modus zijn de modi HEAT en COOL niet actief. AUTO is niet beschikbaar in de modus FAN. De temperatuur kan niet worden ingesteld Ventilatorstand en slaapfunctie zijn niet compatibel. Toegang tot deze functie door EXTRA FUNCTION knop.  |

### 4.1. Swing positie ( Aanpassing van de luchtstroom orientatie)

#### ■ Omhoog-omlaag zwaaien

- Druk op de SWING knop . De cyclusvolgorde is als volgt:

modi COOL/DRY/AUTO:



HEAT modus:



 Oorspronkelijke instelling

 Oorspronkelijke instelling

- Druk nogmaals op de knop SWING om de op de afstandsbediening weergegeven zijn Swingpositie te selecteren.

### 4.2. QUIET functie



**De QUIET functie is compatibel met de modi HEAT en COOL.**

**Gebruik de QUIET functie om het geluid van het toestel te verminderen. Ventilatorsnelheid staat op Laag.**



**Als het apparaat gedurende langere tijd met de Rustfunctie wordt gebruikt, kan de ingestelde temperatuur niet worden bereikt.**

Om de QUIET functie te activeren, druk op de QUIET knop . Het icoon  wordt weergegeven op de afstandsbediening.

Druk op de QUIET knop  om de functie weer uit te schakelen.

### 4.3. Timerfunctie (automatisch in- of uitschakelen)



Stel na het vervangen van de batterijen of een stroomstoring de tijdinstellingen opnieuw in.

**TIMER AAN / TIMER UIT en Start-Stop / Stop-Start zijn compatibel.**

#### ■ Een timer instellen

1. Wanneer het toestel in werking is, kiest u een werkingsmodus.
2. Druk op de TIMER knop  om de instelmodus voor de timer te openen. De cyclusvolgorde is
3. als volgt:



4. Selecteer een type timer (TIMER ON, TIMER OFF of TIMER ON-OFF). "ON" of "OFF" knippert.
5. Gebruik de tijdinsteleknoppen   om de tijd aan te passen. Bij elke druk op de knop stijgt of daalt de tijdwaarde met 0,5u, en na 12u met 1u. De timer kan binnen 24 uur worden ingesteld.
6. Druk op de knop CONFIRM/CANCEL  om de instelling te bevestigen. "ON" of "OFF" stopt met knipperen..

Om een TIMER te annuleren houdt u de knop TIMER  ingedrukt totdat het timerdisplay van de afstandsbediening verdwijnt.

### 4.4. EXTRA FUNCTION

Telkens wanneer u op de knop EXTRA FUNCTION  drukt, verloopt de cyclus als volgt::

Slaap > Luchtstroom naar boven > Luchtstroom naar beneden > initiëleluchtstroom > Turbo > Ventilatormodus > A-B code >

#### 4.4.1. Slaapfunctie



**Wanneer een TIMER is ingesteld, kan de SLEEP functie niet worden ingesteld.**

**Nadat de slaapfunctie is ingesteld, wordt de slaapfunctie geannuleerd als de gebruiker de TIMER opnieuw instelt. De binnenunit werkt op TIMER ON.**

1. Druk op de knop EXTRA FUNCTION . Het pictogram  knippert.
2. Druk op de CONFIRM/CANCEL knop  om de functie te activeren.
  - Om de functie te deactiveren drukt u op de knop EXTRA FUNCTION  opnieuw en CONFIRM/CANCEL .



### ■ In de COOLING, DEHUMIDIFYING (ontvochtigings) mode

1 uur nadat de SLEEP functie is gestart, wordt de temperatuur 1°C hoger dan de ingestelde temperatuur. Na nog eens 1 uur stijgt de temperatuur met 1°C. Het toestel werkt nog 6 uur en stopt dan. De temperatuur is hoger dan de ingestelde temperatuur, zodat de kamertemperatuur niet te laag is voor uw slaap.

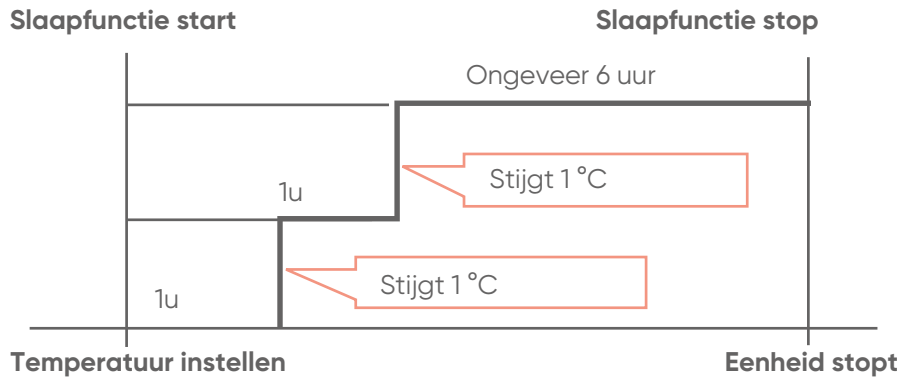

### ■ In de HEAT-modus

1 uur nadat de slaapfunctie is gestart, wordt de temperatuur 2°C lager dan de ingestelde temperatuur. Na nog eens 1 uur daalt de temperatuur nog eens 2°C. Na nog eens 3 uur stijgt de temperatuur met 1°C. Het toestel werkt nog 3 uur en stopt dan. De temperatuur is lager dan de ingestelde temperatuur, zodat de kamertemperatuur niet te hoog is voor uw slaap.

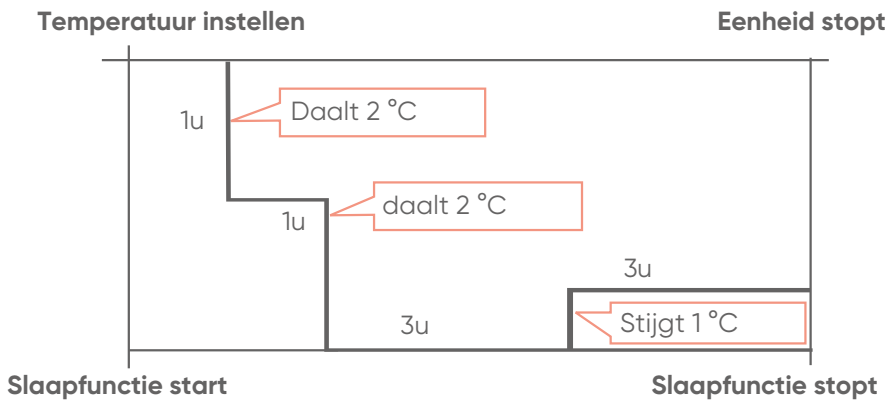

### ■ In AUTO-modus

De binnenunit werkt in de instelling die is aangepast aan de automatisch gekozen werkingsmodus.

### ■ In de FAN-modus

De slaapfunctie is niet beschikbaar in de FAN-modus.



#### 4.4.2. Comfortabele luchtstroomfunctie



Deze functie maakt een brede luchtstroom mogelijk. De positie van de louvres staat vast.

Richt in de HEAT-modus de luchtstroom naar beneden

In de COOL-modus richt u de luchtstroom naar boven



Beweeg de kleppen niet handmatig.

Als de kleppen niet normaal werken, stop het toestel dan 1 minuut, start het opnieuw en stel de stand van de kleppen bij met de afstandsbediening.

Wanneer het apparaat in de COOL of DRY modus wordt gebruikt in een omgeving met een hoge vochtigheidsgraad gedurende een lange periode, kan er condensatie optreden bij het uitlaatrooster.

1. Druk op de EXTRA FUNCTION knop en selecteer de gewenste luchtstroom. Houd de knop ingedrukt en selecteer een luchtstroomrichting.



2. Druk op de CONFIRM/CANCEL knop om de instelling te bevestigen.

Om de Health Airflow functie te annuleren: druk op de EXTRA FUNCTION knop . Druk voortdurend op deze knop, de plaats van de kleppen wisselt weer tussen de volgende drie plaatsen, en druk dan op de CONFIRM/CANCEL knop om te annuleren.

#### 4.4.3. Turbofunctie



De turbofunctie is compatibel met de modi HEAT en COOL.

Gebruik de Turbo-functie om snel te verwarmen of te koelen. De ventilatorsnelheid staat op hoog.

1. Druk herhaaldelijk op de knop EXTRA FUNCTIE tot het pictogram knippert.
2. Druk op de knop CONFIRM/CANCEL om de functie te activeren.

#### 4.4.4. Ventilatorstand

1. Druk herhaaldelijk op de EXTRA FUNCTION knop totdat het icoontje knippert.
2. Druk op de CONFIRM/CANCEL knop om de functie te activeren.

#### 4.4.5. A-B code



Wijzig deze instelling niet.

---

### 5. NOODBEDIENING MODUS

---



Gebruik de noodbediening alleen als de afstandsbediening defect of verloren is. Zie hoofdstuk 1, pagina 2 om de noodknop te vinden.

In noodgevallen kan het toestel gedurende een bepaalde tijd automatisch werken.

Druk op de noodknop. Een piepje geeft aan dat de noodmodus actief is.

Temperatuur en ventilatorsnelheid kunnen niet worden gewijzigd.  
De DRY-modus en de timerfunctie zijn niet beschikbaar.

Wanneer het apparaat voor de eerste keer wordt ingeschakeld met de aan/uit-schakelaar en de noodbedieningsmodus is geactiveerd, werkt het apparaat automatisch met de volgende instellingen:

| Kamertemperatuur | Temperatuur instellen | Timer | Ventilator snelheid | Werkingsmodus |
|------------------|-----------------------|-------|---------------------|---------------|
| Boven 23°C       | 26°C                  | Geen  | AUTO                | COOL          |
| Onder 23°C       | 23°C                  | Geen  | AUTO                | HEAT          |

---

### 6. TEST MODE

---



Gebruik deze knop niet tijdens normaal gebruik.



De knop voor de testmodus is dezelfde als die voor de noodbediening.

Gebruik deze knop in de testmodus. Het apparaat begint te werken in de COOL modus, zelfs als de kamertemperatuur lager is dan 16°C.

Houd de knop langer dan 5 seconden ingedrukt. 2 piepjes geven aan dat de testmodus actief is. Laat de knop los.

In de testmodus staat de ventilatorsnelheid op Hoog.



